



Руководство по подключению терминалов Hikvision

Редакция от 02.06.2023.

Оглавление

1.	Введение	3
2.	Используемые определения, обозначения и сокращения	4
3.	Системные требования	5
4.	Список поддерживаемых моделей	6
5.	Описание интеграции	7
6.	Подключение и настройка терминала	8
6.1.	Общая схема подключения терминала	8
6.2.	Подключение терминала к контроллеру	8
6.3.	Настройки со стороны Hikvision	8
6.4.	Настройки со стороны Sigur	9
7.	Контакты	14

1. Введение

Данный документ содержит инструкцию по настройке взаимодействия программного обеспечения системы контроля и управления доступом (СКУД) «Sigur» и интегрированных терминалов Hikvision.

Руководство по установке и настройке системы Sigur можно найти в отдельных документах: «Руководство администратора ПО Sigur» и «Руководство пользователя ПО Sigur».

Предприятие-изготовитель несёт ответственность за точность предоставляемой документации и при существенных модификациях в программном обеспечении обязуется предоставлять обновлённую редакцию данной документации.

2. Используемые определения, обозначения и сокращения

ОД	Объект доступа.
ПО	Программное обеспечение.
СКУД	Система контроля и управления доступом. Программно-аппаратный комплекс, предназначенный для осуществления функций контроля и управления доступом.
ТД	Точка доступа.

3. Системные требования

- версия ПО Sigur 1.1.1.48 и выше;
- версия сервиса интеграции с терминалами Hikvision - 1.4 и выше;
- операционная система: согласно «[Руководство администратора ПО Sigur](#)»;
- лицензирование: необходима лицензия по количеству подключаемых к системе терминалов и функционала (базовый - только распознавание лиц, или расширенный - с задействованием функции измерения температуры).



Распознавание лиц происходит на самом терминале, для этого не требуются дополнительные мощности сервера СКУД.

4. Список поддерживаемых моделей

На момент написания документа реализована и протестирована поддержка следующего ряда моделей терминалов Hikvision:

- DS-K1TA70MIT;
- DS-K1T671TM-3XF;
- DS-K5671-3XF/ZU;
- DS-K5604A-3XF/V;
- DS-K1T642MF.

Работа интеграции для моделей, не входящий в данный перечень, не гарантируется.



На момент написания данного документа в силу особенностей реализации терминалы Hikvision не поддерживают чтение карт с 7ми-байтным UID.

5. Описание интеграции

Настроенная интеграция позволяет:

- подключить терминал Hikvision к ПО «Sigur»;
- привязать терминал к точке доступа;
- идентифицировать сотрудников по лицу или карте;
- получать события о превышении температуры заданных порогов для предупреждения и/или сигнализации о превышении температуры;
- протоколировать результат измерения температуры каждого идентифицированного человека;
- назначать реакции на вышеописанные события (при наличии дополнительного модуля ПО «Реакция на события»).

6. Подключение и настройка терминала

6.1. Общая схема подключения терминала

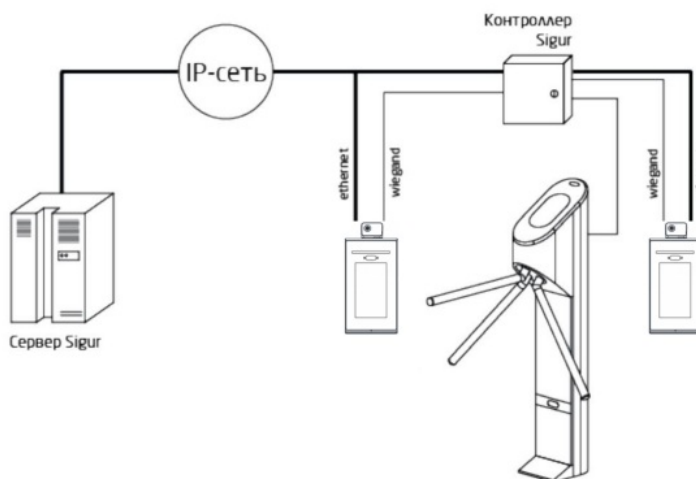

Структурная схема подключения терминала распознавания лиц Hikvision к СКУД Sigur.

6.2. Подключение терминала к контроллеру



Схема подключения терминала распознавания лиц Hikvision к контроллеру Sigur.

6.3. Настройки со стороны Hikvision

Терминал подключается в локальную сеть объекта. Первичные настройки производятся в меню настроек непосредственно на самом терминале.

1. Создать пользователя при активации устройства (задать логин и пароль).
2. Настроить сетевые параметры устройства (на терминале: «Меню» - «Communication Settings» - «Network»), а именно задать статический IP-адрес, маску сети, адрес шлюза и отключить DHCP.
3. Настроить взаимодействие по Wiegand (на терминале: «Меню» - «Communication Settings» - «Wiegand»), а именно включить порт, указать

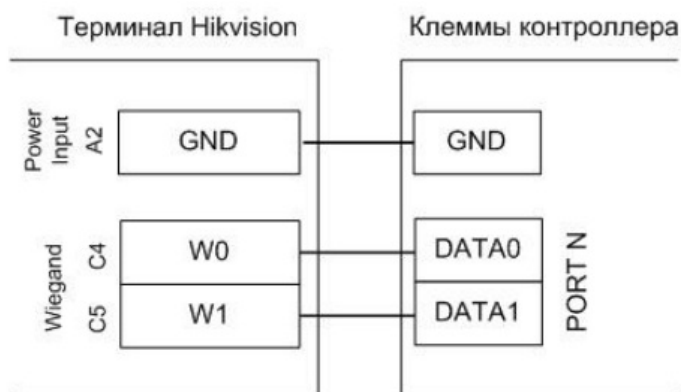
- направление «Output», выбрать необходимый формат Wiegand.
4. Настроить измерение температуры (на терминале: «Menu» - «Temperature Settings»), а именно включить измерение температуры, задать температуру для события «Предупреждение о температуре» и для события «Сигнализация о превышении температуры», выключить режим «Только измерение температуры».
 5. Настроить тип идентификации (на терминале: «Menu» - «Access Control Settings»), а именно выбрать тип идентификации: только по лицу, только по карте, по карте и лицу. Температура измеряется всегда, независимо от выбранного способа идентификации.

6.4. Настройки со стороны Sigur

- проверить, что установлена актуальная версия ПО Sigur. Если версия ПО Sigur ниже, чем указано в разделе «Системные требования», произвести обновление ПО;
- скачать сервис интеграции с терминалами Hikvision (версия для [Windows](#), [Linux Debian](#), [RHEL Linux](#));
- распаковать скачанный архив с сервисом в каталог server, содержащийся в папке установки ПО (например, C:\Program Files (x86)\SIGUR access management\server\). На Windows в каталоге server должен появиться каталог hikvision-terminal-web, содержащий в себе все необходимые компоненты для работы сервиса интеграции;

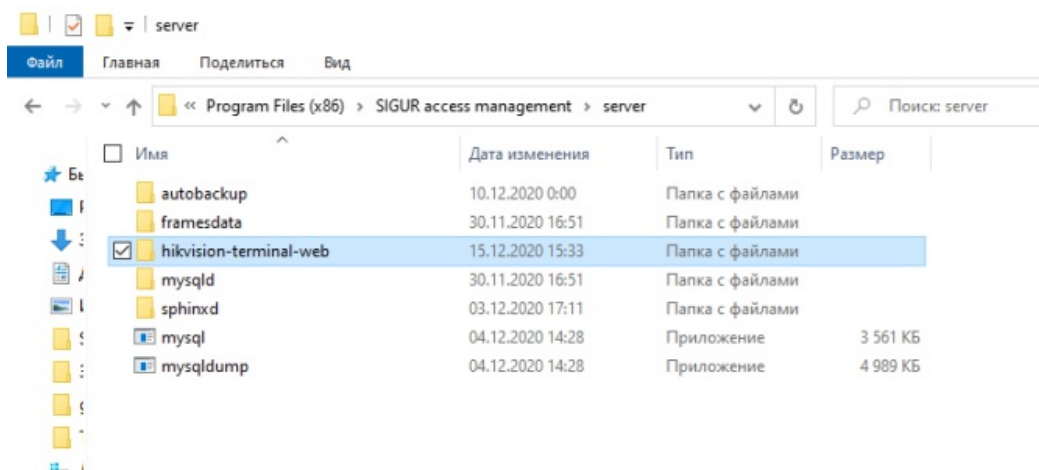

Результат распаковки архива с компонентами интеграционного сервиса в каталог \SIGUR access management\server\.

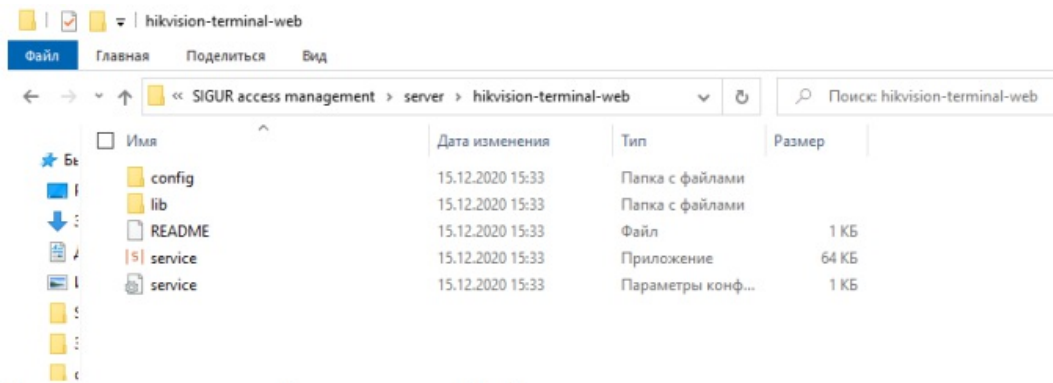

Содержимое каталога интеграционного сервиса hikvision-terminal-web.

- перезапустить серверный модуль через ПО «Управление сервером»;
- проверить в ПО «Клиент», что присутствует лицензия на подключение терминалов Hikvision (через диалог «Файл» - «Управление модулями»);

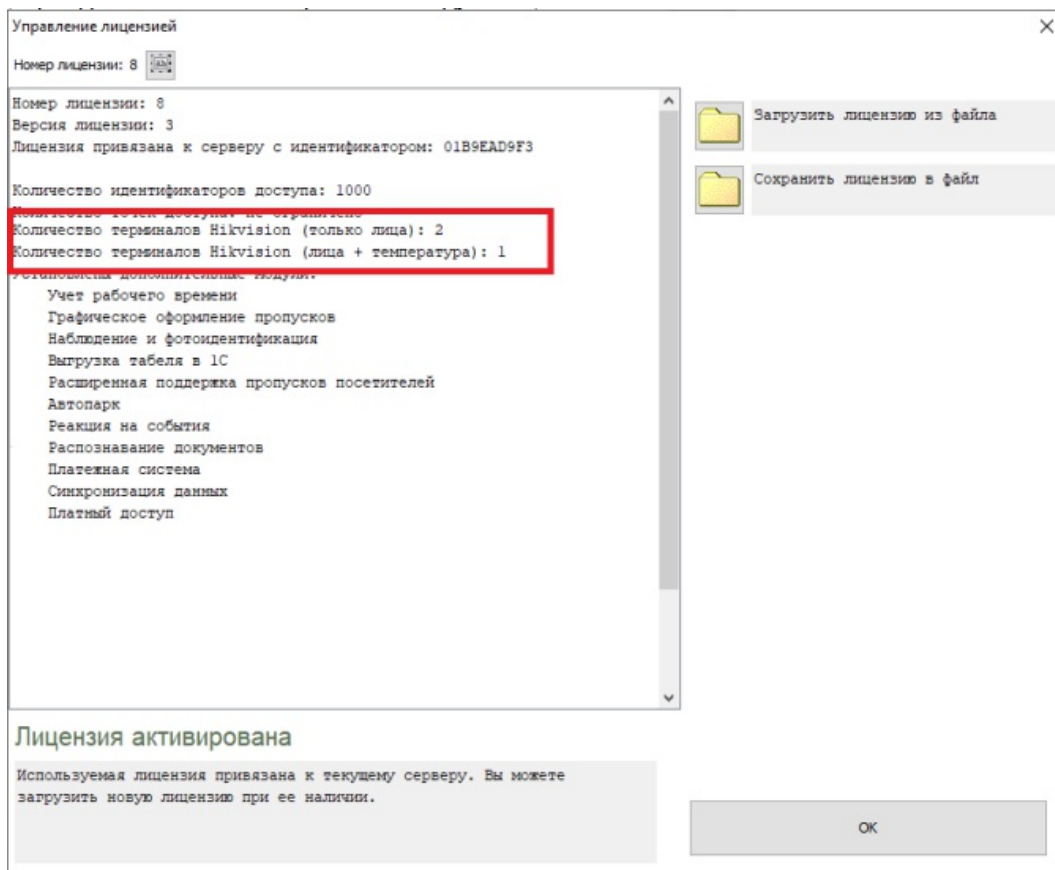

Пример отображения лицензий на работу с терминалами Hikvision в окне управления лицензией.

- добавить терминал в систему. В ПО «Клиент» в меню «Файл» - «Настройки» - «Биометрика» - «Использовать Hikvision терминал»;

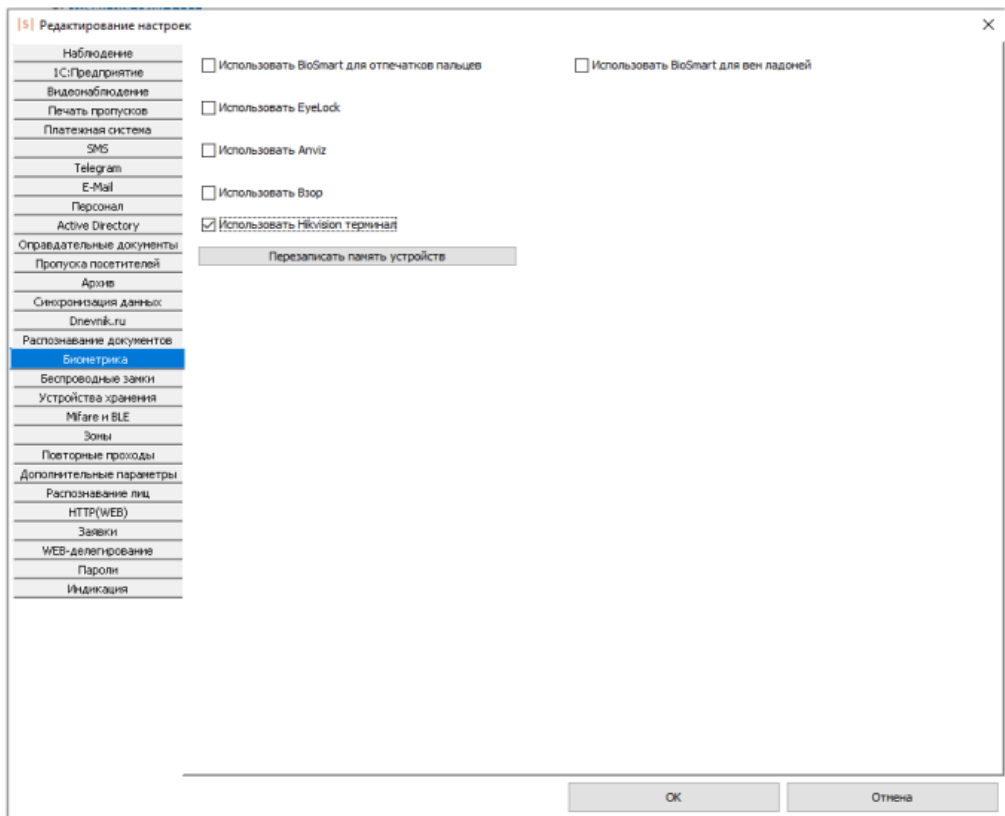

Активация интеграции с терминалами Hikvision в меню «Файл» - «Настройки» - «Биометрика».

- если лицензия на подключение терминалов отсутствует, либо она приобретена на меньшее количество терминалов, чем добавлено в систему, будет выведено сообщение о превышении лицензионных ограничений;

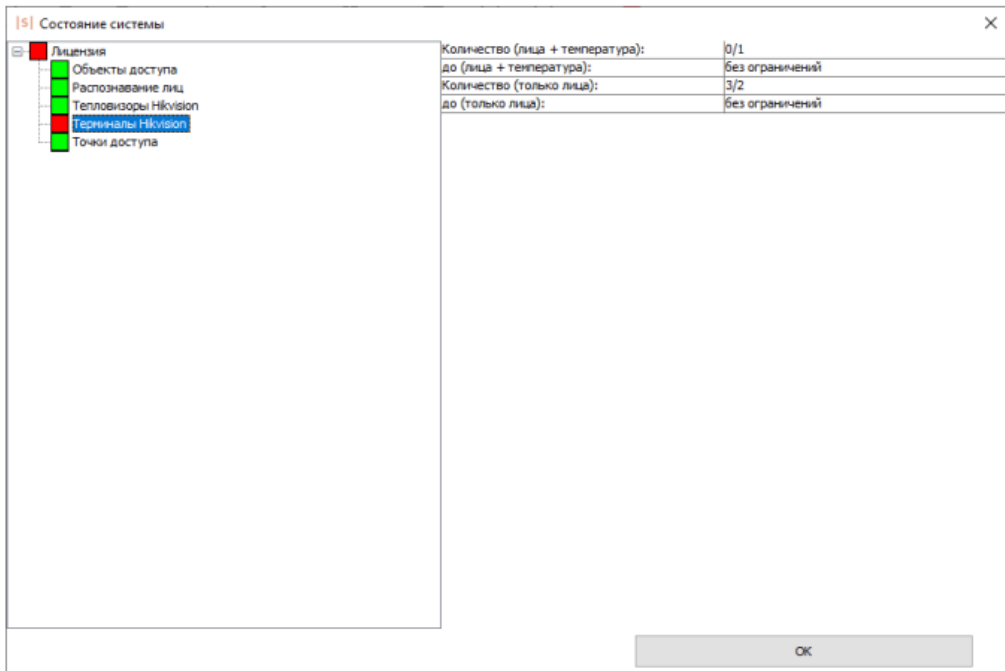

Превышение лицензионных ограничений.

- на вкладке «Оборудование» в ПО «Клиент» выбрать точку доступа, с которой необходимо связать терминал. В настройках контроллера укажите следующие параметры:
 - «Порт считывателя на вход» (или «Порт считывателя на выход» в зависимости от направления);
 - номер порта - «N», где N – номер порта, к которому подключен терминал;
- в настройках данной ТД на вкладке «Биометрика» выбрать направление, к которому привязана камера (на вход или выход). Указать тип «Hikvision терминал», IP-адрес (заданный в настройках терминала), порт (по умолчанию используется порт 80), логин и пароль пользователя, созданного при активации устройства;

Состояние: Есть связь. Нормальный режим.

Настройки:

Основные Видеонаблюдение Биометрика

Устройство "на выход" Устройство "на вход"

Тип: Hikvision терминал

IP: 192.168.11.42

Порт: 80

Логин: admin

Пароль: ●●●●●●

Тип: только лица

Применить Отменить

Настройка терминала Hikvision для конкретной ТД.

- при успешной настройке на вкладке «Наблюдение» в ПО «Клиент» появится событие «Соединение с терминалом установлено»;



Для работы в режиме идентификации по лицу сотруднику в ПО «Sigur» должна быть добавлена фотография и назначено соответствие кода пропуска в формате Wiegand-26 или Wiegand-34. Если у ОД нет реального пропуска, можно вручную присвоить любой произвольный номер.

- после идентификации терминалом человека на вкладке «Наблюдение» в ПО «Клиент» появятся соответствующие события, содержащие информацию об объекте и его температуре. Если температура человека превышает допустимый порог, то доступ будет запрещен;

Список событий:

Время	Точка	Событие
2020-09-18 12:42:36	Точка дос...	Доступ разрешен. Объект: Denis. Напр.: выход
2020-09-18 12:42:52	Точка дос...	Hikvision. Успешная смешанная идентификация. Температура тела:36.4. Направление на вход. Объект: Denis.
2020-09-18 12:42:41	Точка дос...	Проход не совершён. Истек таймаут ожидания прохода. Объект: Denis. Напр.: выход

Список событий:

Время	Точка	Событие
2020-09-18 12:51:03	Точка дос...	Hikvision. Успешная идентификация по лицу. Температура тела:36.4. Направление на вход. Объект: Denis.
2020-09-18 12:50:47	Точка дос...	Зарегистрирован проход при открытой двери. Объект: Denis. Напр.: выход
2020-09-18 12:50:50	Точка дос...	Зарегистрирован проход при открытой двери. Объект: Denis. Напр.: выход
2020-09-18 12:51:06	Точка дос...	Hikvision. Успешная идентификация по лицу. Температура тела:36.4. Направление на вход. Объект: Denis.
2020-09-18 12:52:15	Точка дос...	Зарегистрирован проход при открытой двери. Объект: Denis. Напр.: выход
2020-09-18 12:52:31	Точка дос...	Hikvision. Успешная идентификация по лицу. Температура тела:36.5. Превышение температуры. Направление на вход. Объект: Denis.
2020-09-18 12:52:34	Точка дос...	Hikvision. Успешная идентификация по лицу. Температура тела:36.4. Превышение температуры. Направление на вход. Объект: Denis.

Пример отображения событий, связанных с терминалом Hikvision, на вкладке «Наблюдение» в ПО «Клиент».

- произошедшие события можно посмотреть на вкладке «Архив» в ПО «Клиент», выставив необходимые фильтры (по времени, точкам доступа и т.д.).

7. Контакты

ООО «Промышленная автоматика – контроль доступа»
Адрес: 603001, Нижний Новгород, ул. Керченская, д. 13, 4 этаж.

Система контроля и управления доступом «Sigur»

Сайт: www.sigur.com

По общим вопросам: info@sigur.com

Техническая поддержка: support@sigur.com

Телефон: +7 (800) 700 31 83, +7 (495) 665 30 48, +7 (831) 260 12 93